

# AGRG ЦОД: комплекс физической защиты и контроля доступа к вашей информации

Специализированные контроллеры 1U (2/4 двери), ручки для серверных шкафов со встроенным считывателем карт, ПО для контроля доступа и видеонаблюдения



Во многих ИТ-департаментах доступ к серверным шкафам до сих пор выглядит вот так

№ п/п	Дата учета	Наименование инструкции	Дата утверждения инструкции	Обозначение (номер) инструкции	Плановый срок проверки инструкции
1					5
1	15.01.2015	Обязательство на работу			
2	15.01.2015	Процедура замены карт памяти	15.01.2015		



Даже с современной ИТ-инфраструктурой, без контроля физического доступа риск для корпоративной информации сохраняется.

## AGRG ЦОД

Защитите свои данные с AGRG ЦОД и обеспечьте надежность каждого этапа обработки вашей конфиденциальной, корпоративной информации.

Гарантированная совместимость с вашим оборудованием и эффективное использование пространства в 19' шкафу.



# Рынок физической защиты данных в России еще формируется, и требования разбросаны по множеству регламентов, включая международные, при разработке AGRG ЦОД мы учитывали:

ФЗ-187 «О безопасности критической информационной инфраструктуры Российской Федерации» от 01.01.2018 г.	Статья 10.
ФЗ-152 «О персональных данных» от 27.07.2006 г.	Статья 19.
Постановление Правительства РФ от 01.11.2012г. № 1119 "Об утверждении требований к защите персональных данных при их обработке в информационных системах персональных данных"	<a href="https://base.garant.ru/70252506/">https://base.garant.ru/70252506/</a>
Приказ ФСТЭК от 18.02.2013 г. №21 определяет требования к мерам по обеспечению безопасности ПД в ИСПДн	ЗНИ.4, ЗТС.2, ЗТС.3
Банк данных угроз безопасности информации ФСТЭК. УБИ.139 Угроза преодоления физической защиты.	Описание угрозы, Объект воздействия: сервер, рабочая станция, носитель информации, аппаратное обеспечение, Последствия реализации угрозы Нарушение конфиденциальности, Нарушение целостности, Нарушение доступности
ГОСТ Р 57580.1-2017 «Безопасность финансовых (банковских) операций. Защита информации финансовых организаций. Базовый набор организационных и технических мер».	Пункты 7.2.3, 7.2.3.1, 7.2.3.2 7.2.3.3, 7.2.3.4
СН 512-78 Правительства РФ. Технические требования к зданиям и помещениям для установки средств вычислительной техники.	Пункт 3.11.
ГОСТ Р 50739 Средства вычислительной техники. Защита от несанкционированного доступа к информации. Общие технические требования.	Защищенность от НСД к информации при ее обработке СВТ характеризуется тем, что только надлежащим образом уполномоченные лица или процессы, инициированные ими, будут иметь доступ к чтению, записи, созданию или уничтожению информации. И Пункты 5.1, 5.1.1
PCI DSS Требование 9: ограничение физического доступа к данным держателей карт.	<a href="https://cod.agrg.ru/pci-dss">https://cod.agrg.ru/pci-dss</a>
Р 78.36.018-2011 Рекомендации по охране особо важных объектов с применение интегрированных систем безопасности	Пункты 3.2 -3.12 ( <a href="https://www.consultant.ru/document/cons_doc_LAW_256462/">https://www.consultant.ru/document/cons_doc_LAW_256462/</a> )



# Состав комплекса



Ручка SHi на дверь

Контроллер выбирается в зависимости от задачи

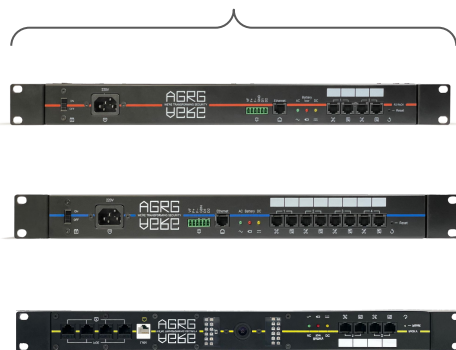

Сервер для ПО



Территориально распределенные рабочие места операторов

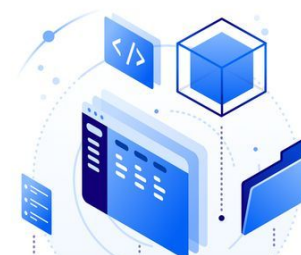

Программное обеспечение

SIGUR

Seenaptec

Интеграции во внешние системы

Телекоммуникационный шкаф, и сервер для ПО может быть установлен AGRG, либо партнером или заказчиком



# Комплекс мониторинга и контроля доступа к ИТ-инфраструктуре.

Построение распределенной, масштабируемой системы контроля доступа к телекоммуникационным шкафам и серверным 19"-стойкам.

## Мониторинг и Контроль

Контроль состояния ручки шкафа (открыта или закрыта), сигнализация прикладывания карты, журналирование событий, обнаружение взлома, видеонаблюдение (детекция движения) возможность подключения специальных датчиков. Реализация максимальных стандартов защиты (Mifare SL3)

## Гибкость и Интеграция:

Интеграция с различными системами, включая PSIM платформы, для централизованного управления компонентами, такими как видеонаблюдение, биометрические терминалы, охранная сигнализация. Поддержка протокола SNMP для передачи статуса элементов СКУД в системы мониторинга.

## Распределенные Объекты:

Подходит для защиты информации в распределенной сети серверных шкафов, находящихся в разных городах.





## Централизованный Мониторинг:

Индивидуальная визуализация для удобного централизованного мониторинга дата-центров во всех филиалах компании: списки шкафов и других точек доступа, событий, графические планы; вывод видеопотоков с IP-камер; Удаленный выпуск карт и допуск сотрудников.

## Безграничное Масштабирование:

Подходит для любых дата-центров и шкафов: государственные структуры, коммерческие организации, вне зависимости от числа телекоммуникационных шкафов. Для модернизации уже построенных и вводимых в эксплуатацию дата-центров.



AGRG R2 Rack	AGRG R4 Rack	AGRG Rack V	Сервер сбора данных AGRG COD
			
<p>Контроль доступа с возможностью подключения охранной сигнализации. Базовая модель для 1 шкафа.</p>	<p>Контроль доступа к 2 шкафам с двух сторон или к 4 шкафам с одной стороны.</p>	<p>Полноценный контроль доступа для 1 шкафа с IP видеонаблюдением и возможностью охранной сигнализации для 1 шкафа.</p>	<p>Для реализации сложных логик доступа (комиссионный доступ) и работы с терминалами распознавания лиц, IP-камерами, записи/воспроизведения видеоархива, поддержкой интеграции охранных шлейфов.</p>
<p>Для осуществления контроля доступа в 1 шкафу (с 1-ой или 2-мя дверьми), подключение сигнала пожарной сигнализации для аварийной разблокировки, подключение аналоговой линии охранной сигнализации с различными датчиками, с возможностью выбора нагрузочного сопротивления. Выбор режима работы охранной сигнализации осуществляется переключателями на плате.</p>	<p>Имеет возможность передачи статусов контроллера по протоколу SNMP. Вход пожарной сигнализации, для разблокировки ручек AGRG SH-I. Отсутствует возможность подключения охранного шлейфа.</p>	<p>Встроенная IP камера (с поддержкой протоколов ONVIF / Trassir) с ИК подсветкой и POE коммутатором. Возможность подключения дополнительных IP камер POE (до 4), в т.ч. 1U кронштейна специализированного AGRG Rack-CV для видеонаблюдения за задней дверью шкафа. Доступны все функции AGRG R2 Rack, кроме нагрузочного сопротивления.</p>	<p>Программно-аппаратное решение с ОС Linux (опционально ОС Astra Linux) и ПО Seenaptec PSIM, ПО СКУД, программная интеграция с терминалами распознавания лиц для централизованной верификации биометрических признаков. Программно-аппаратное решение на основе сервера физической защиты</p>

# Совместимое программное обеспечение:



Базовое программное обеспечение для линейки контроллеров AGRG Rack, позволяет централизованно управлять системой контроля доступа, наблюдать за происходящими событиями, сохранять и анализировать информацию, формировать отчеты, а также взаимодействовать с другими системами.

Основные функции	Создание пользователей, задание правил доступа, работа с поэтажными графическими планами, разграничение прав операторов системы и организация удаленных рабочих мест,
Интеграция	Active Directory (в части блокировки учетных записей), Rest API, SysLog.
Дополнительные модули	Формирование отчетов, реакция на внешние события (http запросы), отправка уведомлений (SMS, мессенджеры).



Оptionальное программное обеспечение для создания комплексного решения управления информацией о физической безопасности.

Основная функция	Специализированное видеонаблюдение для ЦОД, поддерживает любые камеры Onvif, RTSP, видеоархив, поддержка использования специализированной видеоаналитики.
Интеграция	Биометрическая верификация (терминалы распознавания лиц).
Сценарии	Сложные логики работы доступов (доступ в сопровождении, усиленный доступ в сопровождении(карта и распознавание лица сотрудника и сопровождающего), удалённое подтверждение прохода офицером безопасности.



# AGRG RACK R2



Габаритные размеры	410 x 190 x 43 мм (без кронштейнов)
Напряжение питания	Переменное 220 В ±10%
Потребляемый ток	Не более 0,15 А
Потребляемая мощность	Не более 30 Вт
Встроенная АКБ	бесперебойная работа до двух часов

1. Выключатель встроенной батареи
2. Разъем подключения питания
3. Разъем подключения пожарной и охранной сигнализации
4. Сетевой разъем
5. Индикаторы состояния питания (внешнее питание, низкий уровень заряда батареи, питание контроллера)
6. Подключение ручки Castle-SH-I, дверь 1
7. Подключение герконов, дверь 1
8. Подключение ручки Castle-SH-I, дверь 2
9. Подключение герконов, дверь 2
10. Кнопка сброса IP параметров Reset

# AGRG RACK R4

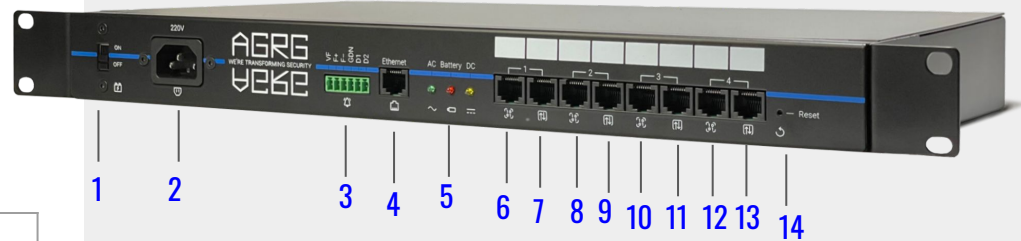

Габаритные размеры	410 x 250 x 43 мм (без кронштейнов)
Напряжение питания	Переменное 220 В ±10%
Потребляемый ток	Не более 0,15 А
Потребляемая мощность	Не более 30 Вт
Встроенная АКБ	бесперебойная работа до двух часов

1. Выключатель встроенной батареи
2. Разъем подключения питания
3. Разъем подключения пожарной и охранной сигнализации
4. Сетевой разъем
5. Индикаторы состояния питания (внешнее питание, низкий уровень заряда батареи, питание контроллера)
6. Подключение ручки Castle-SH-I, дверь 1.
7. Подключение герконов, дверь 1.
8. Подключение ручки Castle-SH-I, дверь 2.
9. Подключение герконов, дверь 2.
10. Подключение ручки Castle-SH-I, дверь 3.
11. Подключение герконов, дверь 3.
12. Подключение ручки Castle-SH-I, дверь 4.
13. Подключение герконов, дверь 4.
14. Кнопка сброса IP-параметров Reset

# AGRG RACK V



Габаритные размеры	410 x 225 x 43 мм (без кронштейнов)
Напряжение питания	Переменное 220 В ±10%
Потребляемый ток	Не более 0,15 А
Потребляемая мощность	Не более 30 Вт
Встроенная АКБ	бесперебойная работа до двух часов

- 1.5-портовый (4 лицевые, 1 сзади устройства) неуправляемый PoE коммутатор (для подключения IP камер)
- 2.Сетевой (IP) разъем
3. 5 мегапиксельная IP Камера, H.265, с локальным Micro SD, ONVIF, RTSP, Совместима с Trassir
- 4.ИК подсветка (режим день/ночь)
- 5.Индикаторы состояния питания (внешнее питание, низкий уровень заряда батареи, питание контроллера)
- 6.Подключение ручки Castle-SH-I, дверь 1.
- 7.Подключение герконов, дверь 1.
- 8.Подключение ручки Castle-SH-I, дверь 2.
- 9.Подключение герконов, дверь 2.
- 10.Кнопка сброса IP-параметров Reset

# РУЧКА С ЭЛЕКТРОННЫМ ЗАМКОМ SH-I СО ВСТРОЕННЫМ МУЛЬТИФОРМАТНЫМ СЧИТЫВАТЕЛЕМ\*

Возможность нанесения логотипа  
заказчика на ручку



**ВНУТРИ:**

**AGRG мультиформатный считыватель:**

MIFARE (UID), Mifare Mini, Mifare Classic, Mifare Plus SL1/SL3, Mifare DESFire (UID и чтение из защищенной области карты);

Mifare ID (UID и чтение из защищенных секторов карты). Только карты пользователей (не карты программирования и инициализации);

I-CODE (ISO15693) (UID);

EM-Marine (UID);

HID 125 кГц (UID);

Indala (Motorola) (UID);

NFC и BLE (при установке приложения на смартфон, только ОС Android) \*\*

*\*\*в разработке*



Плата управления приводом  
электрозамка, выбора конфигурации  
считывателя, геркон.

\* производство AGRG. Это не OEM!

# РУЧКА С ЭЛЕКТРОННЫМ ЗАМКОМ SH-I СО ВСТРОЕННЫМ МУЛЬТИФОРМАТНЫМ СЧИТЫВАТЕЛЕМ\*

Ручка AGRG SH-I предназначена для использования в качестве интеллектуального запирающего устройства, монтируемого на двери шкафов и работающего в составе СКУД. Включает в себя поворотную рукоятку с электронным замком, оснащена мультиформатным считывателем карт, датчиком состояния, эффективным мотор-редуктором с микропроцессорным управлением для обеспечения минимального электропотребления и интеллектуальных возможностей блокировки и контроля



Широкий выбор аксессуаров, для любых конструктивов, мы - эксперты в безопасности серверных шкафов.

\* производство AGRG. Это не OEM!



**AGRG ЦОД - это полный цикл производства в РФ не только оборудования, но и необходимых аксессуаров для любых телекоммуникационных шкафов.**



**POE IP-камеры с ИК подсветкой для монтажа в задней части 19' шкафа**

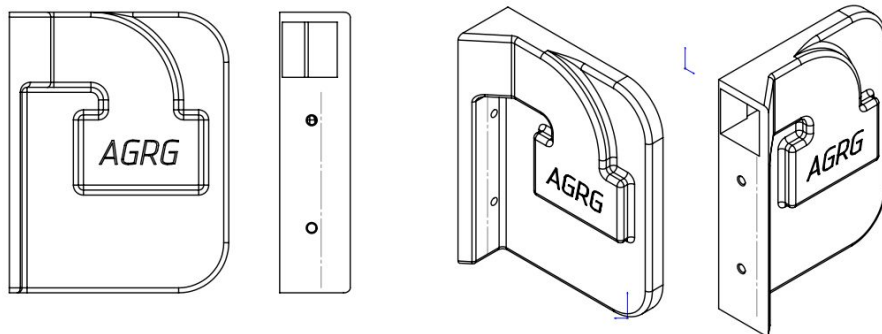

**Внешние кронштейны для терминалов распознавания лиц**

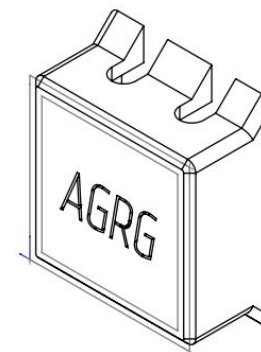

**Коммутационные коробки**



**Разработка запорных механизмов, для шкафов снятых с производства или не поставляемых из-за санкций.**

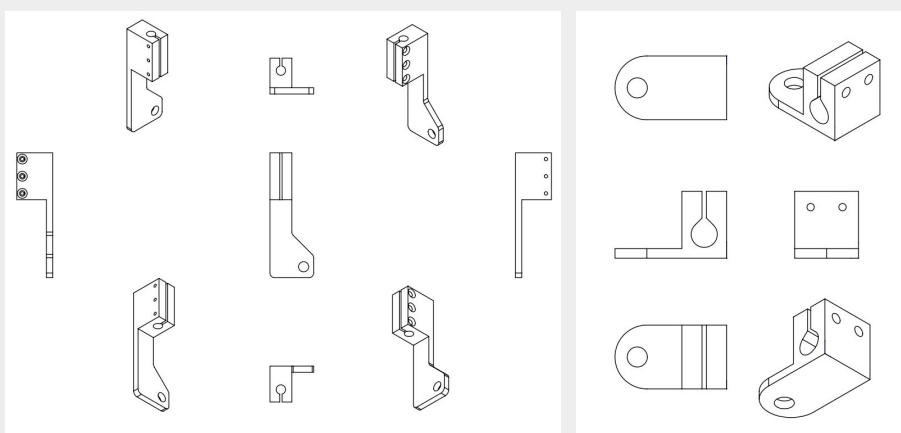
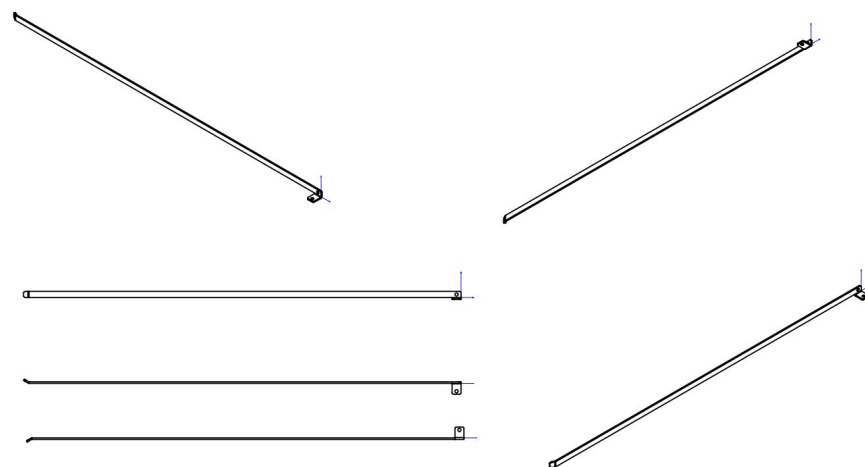

# Минимизируйте угрозы вашим активам с AGRG ЦОД



Защита от внешнего нарушителя и нанесения им ущерба активам предприятия, кражи данных из шкафов ЦОД или серверных комнат. Защита от похищения HDD с конфиденциальными данными собственника.

Случайное или злонамеренное нарушение регламента обслуживания сотрудником, приведшее к краже или удалению конфиденциальных данных. При наличии AGRG ЦОД вы владеете информацией о времени доступа, личности сотрудника, можете соотнести доступ определенного сотрудника и возникновение проблем.

Серверный шкаф без защиты и контроля доступа - риск уничтожения информации, её копирование, подмена, запуск вирусов и, как следствие, простой бизнеса и прямые убытки.

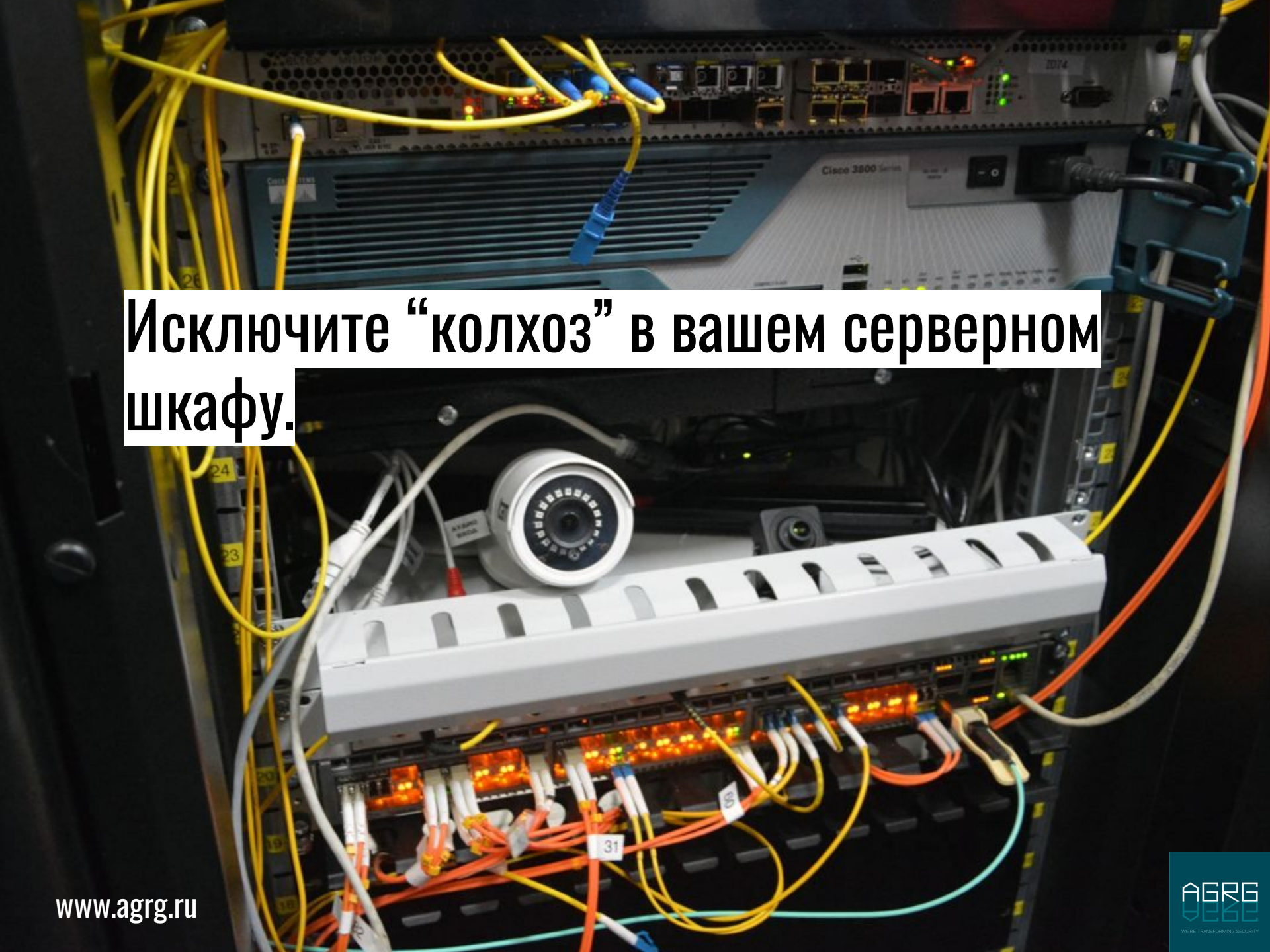

A photograph of a server rack. In the upper part, a Cisco 3800 Series switch is visible with several yellow and blue cables plugged into its ports. Below the switch, a white camera is mounted on a horizontal rail. The lower part of the rack shows a dense array of network cables (yellow, orange, blue) plugged into a switch, with some ports glowing orange. The rack is filled with various cables and components, illustrating a complex network environment.

**Исключите “колхоз” в вашем серверном шкафу.**





Разработано специально для телекоммуникационных и  
простая коммутация для ИТ специалистов.





## AGRG ЦОД уже используют:



НОРНИКЕЛЬ

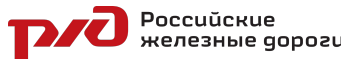

Российские железные дороги

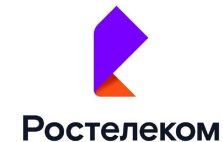

# Спроектируйте свой ЦОД вместе с AGRG

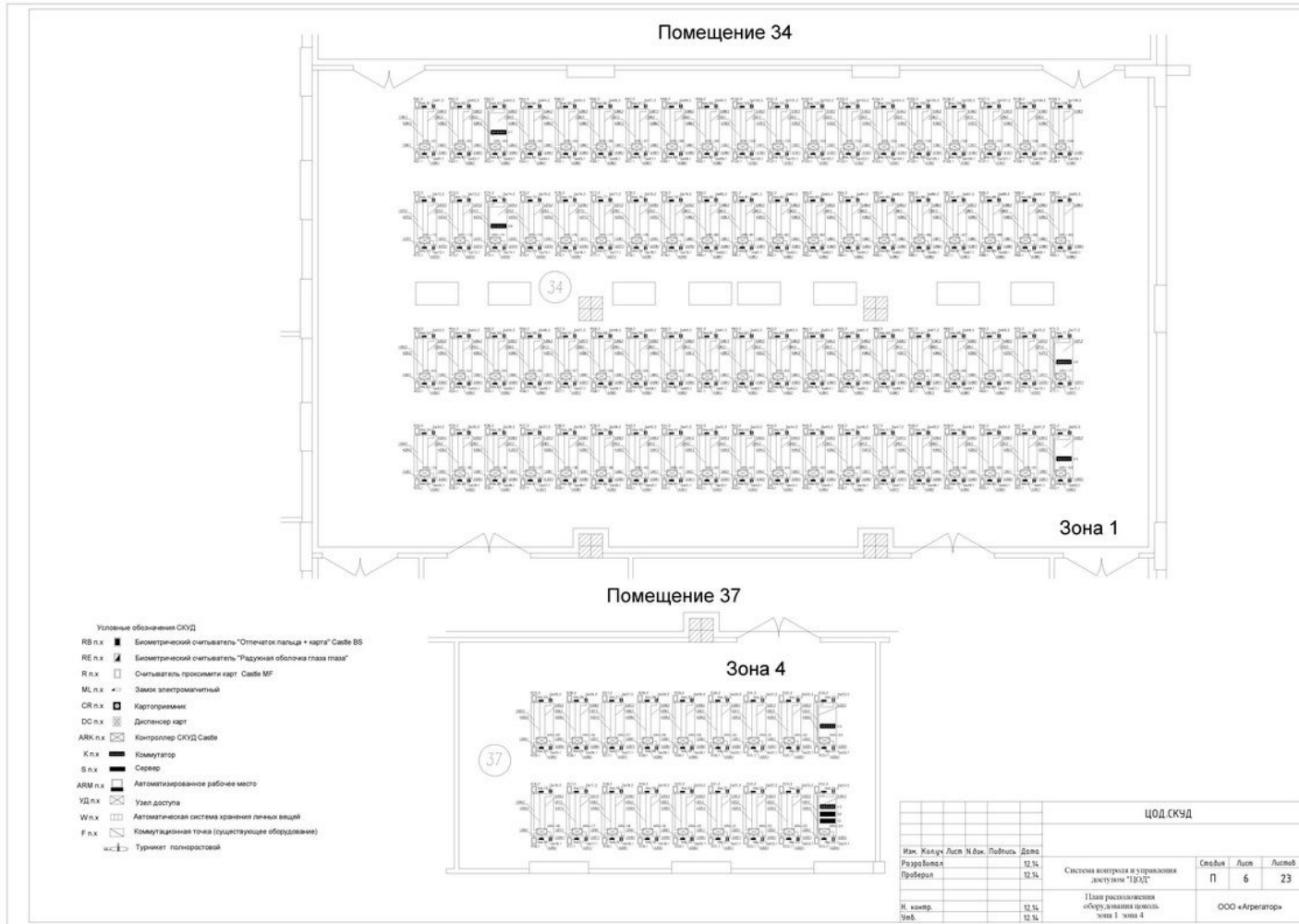



# [HTTPS://COD.AGRG.RU](https://cod.agrg.ru)

В дополнение к производству, мы предлагаем для ЦОД экспертную установку решений AGRG, обеспечивая полный спектр сервиса и непрерывную поддержку, чтобы наше решение служило вам безупречно и надежно.

+7 495 988-9116

<https://cod.agrg.ru/#block-vebforma>

Запрос прайс-листа

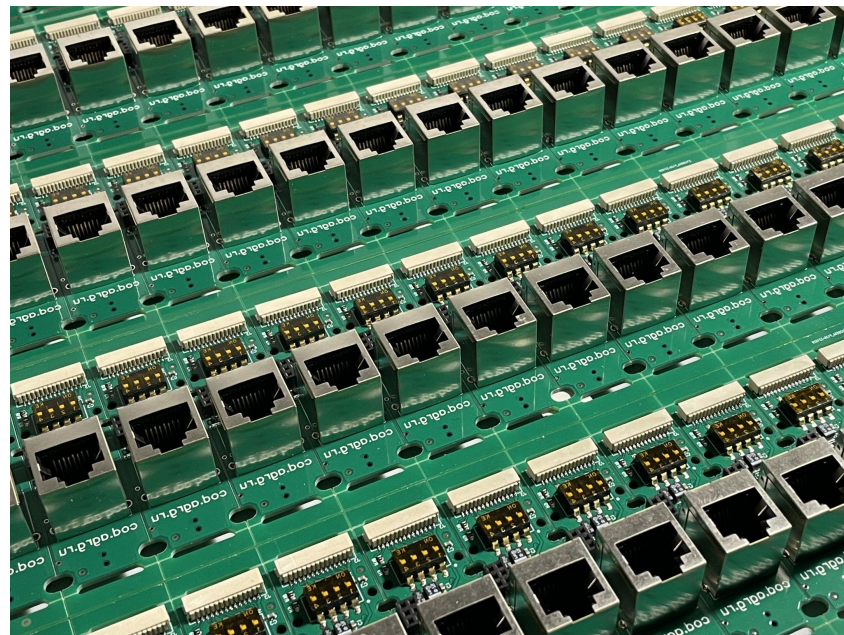

## **ООО «Агрегатор»**

129343, Россия, Москва, проезд  
Серебрякова, д.8

630004, Россия, г. Новосибирск,  
ул. Ленина д. 21, оф. 230, отель «Азимут»

**Шоу-рум:** Россия, Москва

1-я ул. Леонова, 18. М “Ботанический Сад”



Увидеть наше решение в работе!

Приглашаем посетить 29-ю международную выставку технических средств охраны и оборудования для обеспечения безопасности и противопожарной защиты в Москве, МВЦ «Крокус Экспо», павильон 3.

Выставка будет проходить с 16 по 18 апреля 2024 года.

**Бесплатный промокод для получения бейджа на выставку: [sec24eGAAG](#)**